

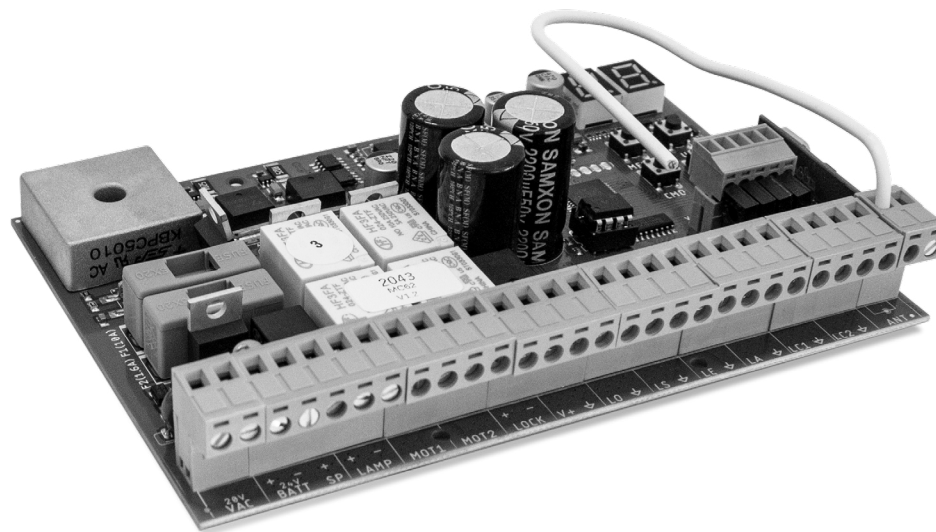





BENUTZER/INSTALLATION HANDBUCH



01. SICHERHEITSINFORMATION	3A
02. STEUERUNG	
EIGENSCHAFTEN	5B
EMPFEHLUNGEN VOR DER PROGRAMMIERUNG	6A
03. INSTALLATION	
WESENTLICHE SCHRITTE FÜR DIE INSTALLATION	6B
HANDSENDER	7A
FUNKTIONEN	7B
MENU P	8A
MENU E	8B
04. PROGRAMMIERUNG "P"	
P0-PROGRAMMIERUNG DER KURSE	9A
P1-EINSTELLEN DER VERLANGSAMUNG	9B
P2-EINSTELLUNG VON STÄRKE UND EMPFINDLICHKEIT	9B
P3-ZEIT DES FUSSGÄNGER KURS	10A
P4-PAUSEN ZEIT UND TÜRVERZÖGERUNG	10A
P5-PROGRAMMIERUNG DER LICHTSCHRANKEN 1	10B
P6-PROGRAMMIERUNG DER LICHTSCHRANKEN 2	11A
P7-FUNKTIONSLOGIK	11A
P8-BLINKLAMPE	11B
P9-FERN PROGRAMMIERUNG	11B
05. PROGRAMMIERUNG "E"	
E0-TOD MANN	12A
E1-SOFT START	12B
E2-DAUERLICHT ZEIT	12B
E3-FOLLOW ME	13A
E4-EINSTELLUNG DER KURSZEIT	13A
E5-BREMSE/SCHLOSS/SCHLAG	13B
E6-GESCHWINDIGKEIT DER VERLNGSAMUNG	13B
E7-MANÖVERZÄHLER	14A
E8-RESET - FABRIKWERTE ZURÜCKSETZEN	14B
E9-AUSGANG RGB	14B
06. DISPLAY	
DISPLAY ANZEIGE	15A

07. FEHLERBEHEBUNG	
ANWEISUNGEN FÜR ENDVERBRAUCHER/TECHNIKER	16A
08. VERBINDUNGSSCHEMA	
ANSCHLUSS VON KOMPONENTEN AN DIE STEUERUNG	17A

ACHTUNG:

	Dieses Produkt wird in Übereinstimmung mit den Sicherheitsnormen der Europäischen Gemeinschaft (EC) zertifiziert.
RoHS	Dieses Produkt entspricht der Richtlinie 2011/65/EU des Europäischen Parlaments und des Rates zur Beschränkung der Verwendung bestimmter gefährlicher Stoffe in elektrischen und elektronischen Geräten sowie der delegierten Richtlinie (EU)2015/863 der Kommission.
	<p>(Anzuwenden in Ländern mit Recycling-Systemen). Diese Kennzeichnung auf dem Produkt oder der Literatur gibt an, dass das Produkt und elektronisches Zubehör (Ladegerät, USB-Kabel, elektronisches Material, Handsender usw.) sollten nicht mit dem Hausmüll am Ende seiner Nutzungsdauer entsorgt werden. Um mögliche Schäden für die Umwelt oder der menschlichen Gesundheit durch unkontrollierte Abfallentsorgung zu vermeiden, trennen Sie diese Elemente von anderen Arten von Müll und entsorgen Sie die nachhaltige Wiederverwertung um stofflichen Ressourcen zu fördern. Private Nutzer sollten den Händler, bei dem sie das Produkt gekauft haben oder die Nationale Umweltbehörde kontaktieren um Einzelheiten darüber, wo und wie sie diese Produkte für eine umweltfreundliche Weise recyceln, wiederverwerten können. Gewerbliche Nutzer sollten sich an ihren Lieferanten wenden und die Allgemeinen Bedingungen des Kaufvertrages prüfen. Dieses Produkt und deren elektronische Zubehörteile dürfen nicht mit anderen gewerblichen Abfällen Müll gemischt werden.</p>
	Diese Kennzeichnung zeigt an, dass das Produkt und elektronisches Zubehör ab. (Ladegerät, USB-Kabel, elektronische Geräte, Steuerungen, etc.), einer elektrischen Entladungen unterliegen. Seien Sie vorsichtig beim Umgang mit dem Produkt und achten Sie auf alle Sicherheitsbestimmungen in diesem Handbuch.

ALLGEMEINE HINWEISE

- Dieses Handbuch enthält wichtige Informationen zur Sicherheit und Gebrauch. Lesen Sie alle Anweisungen sorgfältig durch, bevor Sie mit der Installation / Verwendung beginnen, und bewahren Sie dieses Handbuch an einem sicheren Ort auf, damit Sie es bei Bedarf jederzeit abrufen können.
- Dieses Produkt ist nur zur Verwendung wie in diesem Handbuch beschrieben vorgesehen. Jede andere Anwendung oder Operation, die nicht berücksichtigt wird, ist ausdrücklich untersagt, da dadurch das Produkt beschädigt werden und/oder Personen gefährdet werden können, die zu schweren Verletzungen führen können.
- Dieses Handbuch richtet sich in erster Linie an professionelle Installateure und entbindet nicht die Verantwortung des Benutzers, den Abschnitt "Anwendungsnormen" zu lesen, um die korrekte Funktion des Produkts sicherzustellen.
- Die Installation und Reparatur dieses Geräts darf nur von qualifizierten und erfahrenen Technikern durchgeführt werden, um sicherzustellen, dass alle diese Verfahren in Übereinstimmung mit den geltenden Gesetzen und Bestimmungen ausgeführt werden. Nicht professionellen und unerfahrenen Benutzern ist es ausdrücklich untersagt, Maßnahmen zu ergreifen, es sei denn, dies wird von spezialisierten Technikern ausdrücklich verlangt.
- Installationen müssen häufig überprüft werden, um Unwucht und Anzeichen von Verschleiß, Kabel, Federn, Scharnieren, Rädern, Stützen oder anderen mechanischen Montageelementen zu überprüfen.
- Nutzen Sie das Gerät nicht, wenn Reparaturen oder Einstellungen erforderlich sind.
- Bei Wartung, Reinigung und Austausch von Teilen muss das Produkt von der Stromversorgung getrennt werden. Dies gilt auch für alle Vorgänge, bei denen die Produktabdeckung geöffnet werden muss.
- Die Verwendung, Reinigung und Wartung dieses Produkts kann von Personen ab 8 Jahren und von Personen, deren körperliche, sensorische

oder geistige Leistungsfähigkeit eingeschränkt ist, oder von Personen ohne Kenntnis der Funktionsweise des Produkts, sofern vorhanden, durchgeführt werden die Beaufsichtigung oder Anweisung von Personen, die Erfahrung mit der Verwendung des Produkts auf sichere Weise haben und die damit verbundenen Gefahren verstehen.

- Kinder sollten nicht mit dem Produkt oder Öffnungsvorrichtungen spielen, um ein unbeabsichtigtes Auslösen der motorisierten Tür oder des Tores zu verhindern.

HINWEISE FÜR DEN INSTALLATEUR

- Bevor Sie mit den Installationsverfahren beginnen, stellen Sie sicher, dass Sie über alle Geräte und Materialien verfügen, die für die Installation des Produkts erforderlich sind.
- Sie sollten sich den Schutzindex (IP) und die Betriebstemperatur notieren, um sicherzustellen, dass er für den Installationsort geeignet ist.
- Stellen Sie dem Benutzer das Produkthandbuch zur Verfügung und informieren Sie ihn, wie im Notfall damit umzugehen ist.
- Wenn der Automatismus an einem Tor mit einer Fußgängertür installiert ist, muss ein Türverriegelungsmechanismus installiert werden, während das Tor in Bewegung ist.
- Installieren Sie das Produkt nicht "verkehrt herum" oder durch Elemente, die sein Gewicht nicht tragen. Fügen Sie bei Bedarf an strategischen Punkten Halterungen hinzu, um die Sicherheit des Automatismus zu gewährleisten.
- Installieren Sie das Produkt nicht in explosionsgefährdeten Bereichen.
- Die Sicherheitseinrichtungen müssen die möglichen Quetsch-, Schnitt-, Transport- und Gefahrenbereiche der motorisierten Tür oder des Tores schützen.
- Stellen Sie sicher, dass die zu automatisierenden Elemente (Tore, Türen, Fenster, Jalousien usw.) einwandfrei funktionieren und ausgerichtet und eben sind. Stellen Sie außerdem sicher, dass sich die erforderlichen mechanischen Anschläge an den entsprechenden Stellen befinden.
- Die elektronische Steuerung muss an einem Ort installiert werden, der vor Flüssigkeiten (Regen, Feuchtigkeit usw.), Staub und Schädlingen geschützt ist.

- Sie müssen die verschiedenen elektrischen Kabel durch Schutzschläuche verlegen, um sie vor mechanischen Belastungen, im Wesentlichen am Stromkabel, zu schützen. Bitte beachten Sie, dass alle Kabel von unten in den Steuerungskasten eingehen müssen.
- Wenn der Automatismus in einer Höhe von mehr als 2,5m über dem Boden oder einer anderen Zugangsebene installiert werden soll, müssen die Mindestanforderungen für Sicherheit und Gesundheitsschutz für den Einsatz von Arbeitsmitteln durch die Arbeiter bei der Arbeit des Unternehmens beachtet werden. Richtlinie 2009/104 EG des Europäischen Parlaments und des Rates vom 16. September 2009.
- Bringen Sie das permanente Etikett für die manuelle Freigabe so nah wie möglich am Mechanismus an.
- An den stationären Stromversorgungsleitungen des Produkts muss ein Trennmittel, wie z. B. ein Schalter oder ein Trennschalter an der Schalttafel, gemäß den Installationsvorschriften vorgesehen sein.
- Wenn für das zu installierende Produkt eine Stromversorgung mit 230V oder 110V erforderlich ist, stellen Sie sicher, dass der Anschluss an eine Schalttafel mit Erdungsanschluss erfolgt.
- Das Produkt wird nur mit Niederspannungssicherheit mit elektronischer Steuerung betrieben. (nur bei 24V Motoren).

HINWEISE AN DEN BENUTZER

- Bewahren Sie dieses Handbuch an einem sicheren Ort auf, an dem Sie sich bei Bedarf jederzeit informieren können. Wenn das Produkt ohne Vorbereitung mit Flüssigkeiten in Kontakt kommt, muss es sofort vom Strom getrennt werden, um Kurzschlüsse zu vermeiden, und einen qualifizierten Techniker hinzuziehen.
- Vergewissern Sie sich, dass der Installateur Ihnen das Produkthandbuch zur Verfügung gestellt und Sie informiert hat, wie Sie im Notfall mit dem Produkt umgehen.
- Wenn das System repariert oder modifiziert werden muss, entsperren/entsperren Sie das Gerät, schalten Sie die Stromversorgung aus und nutzen Sie es erst wieder, wenn alle Sicherheitsbedingungen erfüllt sind.
- Im Falle eines Auslösens von Leistungsschaltern oder einem Ausfall der Sicherung, lokalisieren Sie die Störung und beheben, bevor der Leistungsschalter zurückgesetzt oder die Sicherung ausgetauscht

wird. Wenn die Störung nicht anhand dieses Handbuchs repariert werden kann, wenden Sie sich an einen Techniker.

- Halten Sie den Aktionsbereich des motorisierten Tor während der Bewegung frei und erzeugen Sie keinen Widerstand gegen die Bewegung.
- Nehmen Sie keine Arbeiten an den mechanischen Elementen oder Scharnieren vor, wenn sich das Produkt in Bewegung befindet.

VERANTWORTUNG

- Der Lieferant lehnt jegliche Haftung ab, wenn:
 - produktausfall oder Verformung durch unsachgemäße Installation, Verwendung oder Wartung!
 - wenn die Sicherheitsvorschriften bei der Installation, Verwendung und Wartung des Produkts nicht beachtet werden.
 - wenn die Anweisungen in diesem Handbuch nicht befolgt werden.
 - wenn Schäden entstehen durch unbefugte Änderungen.
 - In diesen Fällen erlischt die Garantie.

MOTORLINE ELECTROCELOS SA.

Travessa do Sobreiro, nº29
4755-474 Rio Côvo (Santa Eugénia)
Barcelos, Portugal

LEGENDE SYMBOLE



• Wichtige Sicherheitshinweise



• Nützliche Informationen



• Programmier Informationen



• Potentiometer Informationen



• Informationen zu Anschlüssen



• Tasten Informationen

Die MC62 ist ein elektronisches Steuerung mit integriertem Funksteuerungssystem, das für die Automatisierung von Flügeltoren bei 24V entwickelt wurde.

• Stromversorgung	20/24V AC
• Ausgang Blinklampe	24VDC 4W Max.
• Ausgang Blinklampe RGB	24Vdc 100mA Máx.
• Ausgang Motor	24Vdc 2 x 120W Máx.
• Ausgang für Zusatzzubehör	24V DC 8 W Máx.
• Ausgang Sicherheits Gerät und Taster	24V DC
• Betriebstemperatur	-25°C to + 55°C
• Eingebauter Funkempfänger	433,92 Mhz
• Kompatible Handsender	12bit oder Rolling Code
• Maximale Speicherkapazität	100 (volle öffnung) - 100 (Fußgängeröffnung)
• Abmessungen der Steuerung	150x100 mm

• LEGENDE DER ANSCHLÜSSE

VAC	01 • Eingang für 20/24Vac (max. 120W) 02 • Eingang für 20/24Vac (max. 120W)
BATT	01 • Eingang 24Vdc für Notbatterie 02 • Eingang COM (Solarpanel oder Notfallbatterie) 03 • Eingang 24Vdc für Solarpanel
LAMP	01 • Ausgang 24Vdc 4W für Blinklampe 02 • Ausgang 0V für Blinklampe
MOT1	01 • Ausgang 24Vdc für Motor 1 (max 120W) 02 • Ausgang 24Vdc für Motor 1 (max 120W)
MOT2	01 • Ausgang 24Vdc für Motor 2 (max 120W) 02 • Ausgang 24Vdc für Motor 2 (max 120W)
LOCK	01 • Ausgang 12/24Vdc für Elektroschloss (max 12W) 02 • Ausgang 0V für Elektroschloss
V+	01 • Ausgang 24Vdc für Zubehör (max 8W) 02 • Ausgang 0V für Zubehör Stromversorgung

LO	01 • Eingang NO für Taste Komplettes Manöver 02 • Gemeinsame Linie
LS	01 • Eingang NO für Fußgänger Manöver 02 • Gemeinsame Linie
LE	01 • Eingang NC für externe Lichtschanke 02 • Gemeinsame Linie
LA	01 • Eingang NC für interne Lichtschanke 02 • Gemeinsame Linie
LC1	01 • Eingang NC für Anti Quetsch Lichtschanke 02 • Gemeinsame Linie
LC2	01 • Eingang NC für Anti Quetsch Lichtschanke 02 • Gemeinsame Linie
ANT	01 • Eingang Hauptkabel Antennen 02 • Eingang Antennen Masse

Beachten Sie die folgenden Anweisungen, um Ihre Kenntnisse über die Bedienung der Steuerung zu verbessern, bevor Sie mit der Konfiguration fortfahren.

LEDS	<p>LS • LED leuchtet, wenn die Fußgängertaste aktiv ist</p> <p>LO • LED leuchtet, wenn die Taste Total aktiv ist</p> <p>LE • LED leuchtet, wenn Lichtschanke aktiv sind oder der LE Stromkreis geschlossen ist</p> <p>LA • LED leuchtet, wenn Lichtschanke aktiv sind oder der LA Stromkreis geschlossen ist</p> <p>LC1 • LED leuchtet, wenn der LC1 Stromkreis geschlossen ist (Anti Quetsch Lichtschanke)</p> <p>LC2 • LED leuchtet, wenn der LC2 Stromkreis geschlossen ist (Anti Quetsch Lichtschanke)</p>
------	--



Bei der Installation wird davon ausgegangen, dass auf dem Tor bereits die Endkurs Bleche installiert sind. Weitere Informationen finden Sie in der Motor Anleitung.

- 01 • Stellen Sie die Anschlüsse für alle Zubehörteile gemäß Schaltplan (**Seite 22A**) her.
- 02 • Schließen Sie die Steuerung an eine 20V Stromversorgung an.
- 03 • Überprüfen Sie, ob die Bewegung des Tors mit der auf dem Display angezeigten übereinstimmt:

00	0P	 Wenn die Anzeige nicht mit der Bewegung des Tors übereinstimmt, trennen Sie Die Steuerung von der Stromversorgung und wechseln Sie die Kabel von Motor1 (0 und 0) und Motor2 (0 und 0).
SCHLIESSEN	ÖFFNEN	

- 04 • Führen Sie eine manuelle Programmierung des Kurs durch - Menü **P0 (Seite 9A)**.
- 05 • Passen Sie gegebenenfalls die Verlangsamungszeit des Tors zum Öffnen und Schließen an - Menü **P1 (Seite 10A)**.
- 06 • Motorstärke und Empfindlichkeit einstellen - Menü **P2 (Seite 10B)**.
- 07 • Kurs manuell neu programmieren - Menü **P0 (Seite 9A)**.
- 08 • Aktivieren oder deaktivieren Sie die Verwendung von Lichtschanken im Menü **P5 und P6 (Seiten 12B und 13A)**.
- 09 • Programmieren Sie einen Handsender (**Seite 7A**).

Die Steuerung ist jetzt vollständig konfiguriert!
Überprüfen Sie die Programmierseiten der Menüs, falls Sie andere Funktionen der Steuerung konfigurieren möchten.



Nach Abschluss der gesamten Installation der Schalttafel müssen alle Öffnungen im Kasten (Zugänge, Kabeldurchführungen und Schlitze) unbedingt mit Silikon abgedichtet werden, um das Eindringen von Feuchtigkeit und Insekten zu verhindern, die die normale Funktion der elektrischen Komponenten beeinträchtigen könnten.

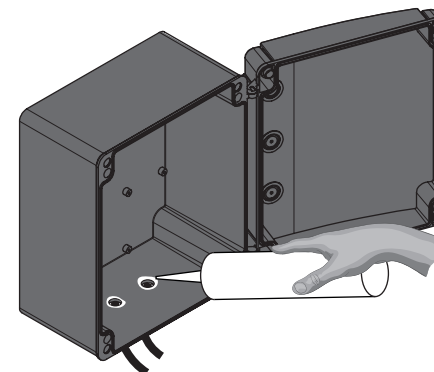

SU Programmierung von Handsender für vollständige Öffnung.

SP Programmierung von Handsender für Fussgänger Öffnung.

• HANSENDER PROGRAMMIERUNG

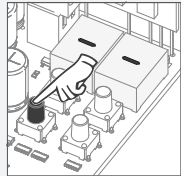

01 • Drücken Sie die Taste cmd 1 Sekunden lang.

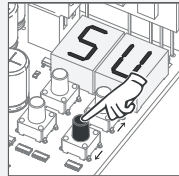

02 • Wählen Sie mit ↓ ↑ die Funktion aus, in der Sie die Handsender (SU oder SP) programmieren möchten.

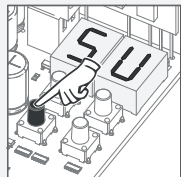

03 • Drücken Sie 1 Mal cmd, um die Funktion zu bestätigen (SU oder SP).

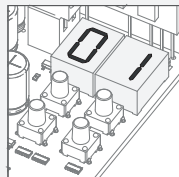

04 • Die erste freie Position wird angezeigt.



05 • Drücken Sie die Taste des Handsender, welche Sie programmieren möchten. Die Anzeige blinkt und bewegt sich zum nächsten freien.

• HANSENDER LÖSCHEN

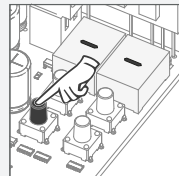

01 • Drücken Sie die Taste cmd 1 Sekunden lang.

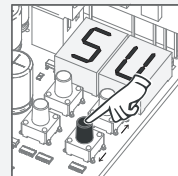

02 • Wählen Sie (SU oder SP) mit ↓ ↑.

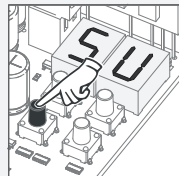

03 • Drücken Sie 1 Mal cmd, um die Funktion zu bestätigen (SU oder SP).

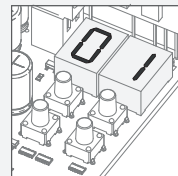

04 • Wählen Sie mit ↓ ↑ die Position des Handsender aus, welche Sie löschen möchten.

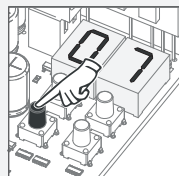

05 • Drücken Sie cmd 3 Sekunden lang. Die Position ist leer. Das Display blinkt und die Position wird verfügbar.

• LÖSCHEN SIE ALLE BEFEHLE

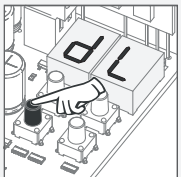

01 • Drücken Sie die Taste cmd 5 Sekunden lang.
02 • Das Display zeigt dl an und bestätigt, dass alle Befehle gelöscht wurden.



• Immer wenn Sie einen Handsender speichern oder löschen, blinkt die Anzeige und zeigt die nächste Position an. Sie können Handsender hinzufügen oder löschen, ohne zu Punkt 01 zurückkehren zu müssen.



• Wenn Sie 10 Sekunden lang keine Taste drücken, kehrt die Steuerung in den Standby Modus zurück.



Es kann nur mit elektrisch gestopptem Tor in die programmierung gelangt.

Die Funktionen der Anlage sind in 2 Bereiche unterteilt:

- Hauptmenü "P"
- Extra Menü "E"

MENÜ P

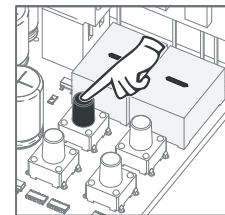

• Um auf das Menü P zuzugreifen, drücken Sie die MENU Taste 2 Sekunden lang.

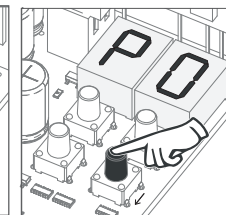

• Verwenden Sie ↓ ↑, um durch die, im elektrisch gestoppten Tor, Menüs zu navigieren.

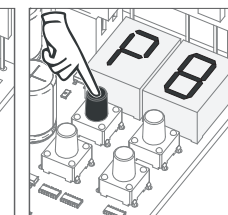

• Drücken Sie MENU, wenn Sie den Zugriff auf ein Menü bestätigen möchten.

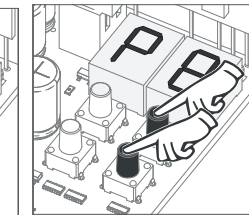

• Drücken Sie gleichzeitig ↓ ↑, um die Programmierung zu beenden.

MENÜ E

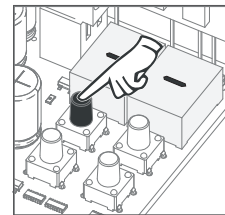

• Um auf das Menü E zuzugreifen, drücken Sie die MENU Taste 10 Sekunden lang.

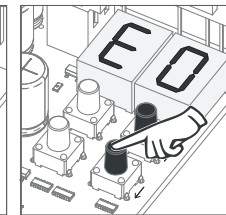

• Verwenden Sie ↓ ↑, um durch die, im elektrisch gestoppten Tor, Menüs zu navigieren.

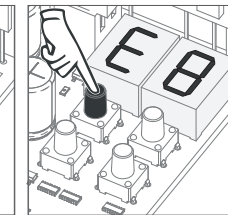

• Drücken Sie MENU, wenn Sie den Zugriff auf ein Menü bestätigen möchten.

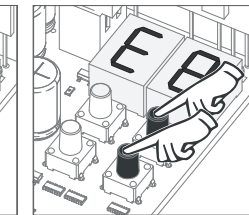

• Drücken Sie gleichzeitig ↓ ↑, um die Programmierung zu beenden.

03. INSTALLATION

MENÜ P

MENÜ	BELEGUNG	MIN.	MAX.	ZUSTÄNDE	WERT FABRIK	SEITE
P0	Programmierung der kurse	-	-	<i>rr</i> Manuelle Programmierung <i>rd</i> 1 motor 2 motoren	-	9A
P1	Einstellen der verlangsamung	0s	25s	<i>dr</i> Verlangsamung beim Öffnen <i>df</i> Verlangsamung der Schließung Flügel 1 <i>br</i> Verlangsamung beim Öffnen <i>bf</i> Verlangsamung der Schließung Flügel 2	3s	9A
P2	Einstellen von starke und empfindlichkeit	0	9	<i>fd</i> Kraftanpassung <i>fs</i> Empfindlichkeitseinstellung	05	9B
P3	Zeit des fussgangerkurs	0s	99s	Anpassung des Fußgänger Kurs Zeit	10s	10A
P4	Pause Zeit	0s	99s	<i>rf</i> Gesamt Pausenzeit <i>rp</i> Pausenzeit für Fußgänger 0s 25s <i>rc</i> Verzögerung der Tore in der Öffnen <i>rd</i> Tür Verzögerung beim Schließen	0s 2s	10A
P5	Programmierung der Lichtschraken 1	-	-	<i>le</i> <i>00</i> Deaktiviert <i>01</i> Aktiv <i>hc</i> <i>00</i> In Öffnen <i>01</i> In Schließen <i>hl</i> <i>00</i> Umkehr <i>01</i> Für <i>02</i> Umkehrt 2 Sek. und stoppt <i>lc</i> <i>00</i> Deaktiviert Fotozellen Anti-Crush LC1 <i>01</i> Aktiviert Fotozellen Anti-Crush LC1	00 01 00 00	10B
P6	Programmierung der Lichtschraken 2	-	-	<i>lr</i> <i>00</i> Deaktiviert <i>01</i> Aktiv <i>hc</i> <i>00</i> In Öffnen <i>01</i> In Schließen <i>hl</i> <i>00</i> Umkehr <i>01</i> Für <i>02</i> Umkehrt 2 Sek. und stoppt <i>03</i> Kehrt beim Schließen um / stoppt 2s beim Öffnen <i>lc</i> <i>00</i> Deaktiviert Fotozellen Anti-Crush LC2 <i>01</i> Aktiviert Fotozellen Anti-Crush LC2	00 00 01 00	11A
P7	Funktionlogik	-	-	<i>00</i> Auto Modus <i>01</i> Schritt für Schritt Modus <i>02</i> Kondomin Modus	01	11A
P8	Blinklampe	-	-	<i>00</i> Intermitente (abertura e fecho) <i>01</i> Schritt für Schritt Modus <i>02</i> Licht	00	11B
P9	Fern programmierung	-	-	<i>00</i> PGM Ferne OFF <i>01</i> PGM Ferne ON	00	11B

03. INSTALLATION

MENÜ E

MENÜ	BELEGUNG	MIN.	MAX.	ZUSTÄNDE	WERT FABRIK	SEITE
E0	Tod Mann	-	-	<i>hp</i> <i>00</i> Deaktiviert Tod Mann <i>01</i> Aktiver Tod Mann <i>pl</i> <i>00</i> Deaktiviert die Funk. Drucktaster <i>01</i> Aktiviert Funk. Drucktaster <i>00</i> Deaktivierter Eingang für Not-Aus-Geräte <i>ls</i> <i>01</i> Aktiviert die Eingabe für NC-Geräte (Emergency Stop)	00 00 00	12A
E1	Soft start	-	-	<i>00</i> Deaktiviert Soft Start <i>01</i> Aktiviert Soft Start	00	12B
E2	Licht Zeit	0	99	Einstellen der Licht Zeit	00	12B
E3	Follow me	-	-	<i>00</i> Deaktivieren Follow me <i>01</i> Follow me handelt nicht, wenn sich das Tor öffnet <i>02</i> Follow me handelt nicht, wenn sich das Tor öffnet. Es funktioniert nur, wenn es geöffnet ist	00	13A
E4	Einstellung der Kurszeit	1m	4m	<i>00</i> Öffnungshubzeit (Minuten) 0s 59s <i>05</i> Öffnungshubzeit (Sekunden) Flügel 1 00 10s <i>07</i> Schliesshubzeit (Minuten) Flügel 2 00 10s <i>05</i> Schliesshubzeit (Sekunden) Flügel 1 00 10s <i>07</i> Öffnungshubzeit (Minuten) Flügel 2 00 10s <i>05</i> Öffnungshubzeit (Sekunden) Flügel 1 00 10s <i>07</i> Schliesshubzeit (Minuten) Flügel 2 00 10s <i>05</i> Schliesshubzeit (Sekunden)	00 10s 00 10s 00 10s 00 10s	13A
E5	Bremse/Schloss/Schlag	-	-	<i>eb</i> <i>00</i> Deaktiviert die elektronische Bremse <i>01</i> Aktiviert die elektronische Bremse <i>el</i> <i>00</i> Aktiviert das Schloss beim Öffnen 2 Sek. <i>01</i> Aktiviert das Schloss bei jeder Bewegung <i>po</i> <i>00</i> Deaktiviert den Öffnungshub Anschlag <i>01</i> Aktiviert den Öffnungshub Anschlag <i>pc</i> <i>00</i> Deaktiviert den Schliesshub Anschlag <i>01</i> Aktiviert den Schliesshub Anschlag <i>pr</i> <i>00</i> Motorsperre am deaktivierten Verschluss <i>01</i> Motorsperre bei aktiviertem Verschluss	00 00 00 00	13B
E6	Geschwindigkeit der verlangsamung	0	9	<i>sd</i> Einstellung der Verlangsamung Geschwindigkeit	05	13B
E7	Manoverzähler	-	-	Zeigt die Anzahl der durchgeführten Manöver an	-	14A
E8	Reset - Fabrikwerte zurucksetzen	-	-	<i>00</i> Deaktiviert <i>01</i> Reset ausgelöst	00	14B
E9	Ausgang RGB	-	-	<i>00</i> Kontinuierlicher Ausgang <i>01</i> Blinkender Ausgang	00	14B

PA		PD	
Anleitung Endkurs Programmierung In diesem Menü können Sie den Endkurs(e) der(s) Flügel manuell einstellen.		Anzahl der Motoren Ermöglicht die Definition der Anzahl der an die Steuerung angeschlossenen Motoren	
Wert fabrik (NA)		Wert fabrik (02)	
DREHRICHTUNG DES DISPLAYS	KURS PROGRAMMIERUNG FÜR ZWEI MOTOREN		
00	Normale Rotation - Flügel 1 beginnt zu öffnen (normale Geschwindigkeit) Langsame Rotation - Flügel 1 geht in die Öffnungsverlangsamung (Verlangsamungsgeschwindigkeit)		
00	Normale Rotation - Flügel 1 stoppt und Flügel 2 beginnt sich zu öffnen (normale Geschwindigkeit) Langsame Rotation - Flügel 2 geht in die Öffnungsverlangsamung (Verlangsamungsgeschwindigkeit)		
00	Normale Rotation - Flügel 2 stoppt und beginnt zu schliessen (normale Geschwindigkeit) Langsame Rotation - Flügel 2 geht in Schliessgeschwindigkeit (Verlangsamungsgeschwindigkeit)		
00	Normale Rotation - Flügel 2 stoppt und Flügel 1 beginnt sich zu öffnen (normale Geschwindigkeit) Langsame Rotation - Flügel 1 geht in Schliessgeschwindigkeit (Verlangsamungsgeschwindigkeit)		
KURS PROGRAMMIERUNG FÜR EIN MOTOREN (FUSSGÄNGER)			
00	Normale Rotation - Flügel beginnt sich zu öffnen (normale Geschwindigkeit) Langsame Rotation - der Flügel geht in die Öffnungsverlangsamung (Verlangsamungsgeschwindigkeit)		
00	Normale Rotation - der Flügel stoppt und beginnt sich zu schliessen (normale Geschwindigkeit)		
00	Langsame Rotation - der Flügel geht in Schliessgeschwindigkeit (Verlangsamungsgeschwindigkeit)		

Manuelle Programmierung:

- 01 • MENU 2 Sek. lang drücken, bis PD erscheint.
- 02 • Drücken Sie einmal MENU, bis PA erscheint.
- 03 • Drücken Sie MENU (oder Befehl), um mit der Einstellung der Öffnungszeit.

2 MOTOREN (PA = 02)	1 MOTOREN (FUSSGÄNGER) (PA = 01)
<ul style="list-style-type: none"> 04 • Drücken Sie MENU, um die Verlangsamung zu starten. 05 • Drücken Sie MENU, um Flügel 1 zu stoppen (Flügel 2 öffnet sich automatisch). 06 • Drücken Sie MENU, um die Verlangsamung zu starten. 07 • Drücken Sie MENU, um das Öffnen zu beenden und Flügel 2 zu schließen. 08 • Drücken Sie MENU, um die Verlangsamung zu starten. 09 • Drücken Sie MENU, um Flügel 2 zu stoppen (Flügel 1 beginnt automatisch zu schließen). 10 • Drücken Sie MENU, um die Verlangsamung zu starten. 11 • Drücken Sie MENU, um das Schließen von Flügel 1 abzuschließen. <p>Das Display zeigt 00 an, was anzeigt, dass die Flügel geschlossen sind.</p>	<ul style="list-style-type: none"> 04 • Drücken Sie MENU, um die Verzögerung beim Öffnen des Flügel zu starten. 05 • Drücken Sie MENU, um den Flügel zu starten und die Programmierung der Schliesszeit zu starten. 06 • Drücken Sie MENU, um die Verzögerung beim Schliessen des Flügels zu starten. 07 • Drücken Sie einmal MENU, um PD anzuzeigen, der Flügel stoppt. 08 • Verwenden Sie UP und DW, um P1 anzuzeigen, um den Programmier Modus zu verlassen. 09 • Verwenden Sie UP und DW, um im Standby Modus zu bleiben.

Sie können den Handsender anstelle der Taste MENU verwenden. Immer wenn ein Flügel einen Anschlag berührt, warten Sie 1 Sekunde, bevor Sie auf das MENU klicken.

In diesem Menü können Sie die Verlangsamungszeit für jeden Flügel beim Öffnen und Schliessen festlegen.

PA	PB
Verlangsamung beim Öffnen Flügel 1 Erlaubt die Zeit zu definieren, die das Tor beim Öffnen mit Verlangsamung agiert.	Verlangsamung beim Schliessen Flügel 1 Erlaubt die Zeit zu definieren, die das Tor beim Schliessen mit Verlangsamung agiert.
PA	PB
Verlangsamung beim Öffnen Flügel 2 Erlaubt die Zeit zu definieren, die das Tor beim Öffnen mit Verlangsamung agiert.	Verlangsamung beim Schliessen Flügel 2 Erlaubt die Zeit zu definieren, die das Tor beim Schliessen mit Verlangsamung agiert.
min. max. Wert fabrik (00)	

- 01 • Drücken Sie 2 Sekunden lang MENU, bis es erscheint PD.
- 02 • Verwenden Sie UP, bis angezeigt wird P1.
- 03 • Drücken Sie Menü wird angezeigt PA. Verwenden Sie UP und DW, um den Wert zu ändern.
- 04 • Drücken Sie MENU, um den ausgewählten Parameterwert zu bearbeiten.
- 05 • Der werkseitig eingestellte Wert wird angezeigt. Verwenden Sie UP und DW, um den Wert zu ändern.
- 06 • Drücken Sie MENU, um den neuen Wert zu speichern.
- 07 • Drücken Sie erneut MENU.
- 08 • Verwenden Sie UP und DW, um P1 anzuzeigen, um den Programmier Modus zu verlassen.
- 09 • Verwenden Sie UP und DW, um im Standby Modus zu bleiben.

Ein sehr niedriger Wert in diesem Parameter kann dazu führen, dass der Motor nicht genug Drehmoment hat, um das Tor zu bewegen, und der Kraftfehler (P1 oder P2) auftritt.

P0	P5
Einstellen der Kraft Hiermit kann die Kraft definiert werden, die in den Motor eingespritzt wird, wenn er sich mit normaler Geschwindigkeit bewegt.	Einstellen der Empfindlichkeit Es ermöglicht die Einstellung der Empfindlichkeit des Motors bei der Erkennung von Hindernissen. Je höher die Empfindlichkeit, desto weniger Aufwand ist erforderlich, um Hindernisse zu erkennen und die Richtung umzukehren.
min. max.	min. max.
Wert fabrik (05)	Wert fabrik (05)

04. PROGRAMMIERUNG "P" *P.2* EINSTELLUNG VON STÄRKE UND EMPFINDLICHKEIT

- 01 • Drücken Sie 2 Sekunden lang MENU, bis es erscheint *PD*.
- 02 • Verwenden Sie UP, um zu wechseln *P.2*.
- 03 • Drücken Sie Menü und es wird angezeigt *FD*. Verwenden Sie UP oder DW, um durch die Parameter zu navigieren.
- 04 • Drücken Sie MENU, um den gewählten Parameterwert zu bearbeiten.
- 05 • Die werkseitig eingestellte Zeit wird angezeigt. Verwenden Sie UP und DW, um den Wert zu ändern.
- 06 • Drücken Sie MENU, um den neuen Wert zu speichern.

04. PROGRAMMIERUNG "P" *P.3* ZEIT DES FUSSGÄNGER KURS

Der Fußgängermodus ermöglicht das Öffnen des Tores für den Durchgang von Personen, ohne dass es vollständig geöffnet werden muss.
In dieser Funktion können Sie die Zeit programmieren, zu der sich das Tor öffnen soll.



Damit der Fußgängermodus funktioniert, muss die Mindestarbeitszeit 1 Sekunde betragen, wobei 0 den Fußgänger deaktiviert.



- 01 • Drücken Sie 2 Sekunden lang MENU, bis es erscheint *PD*.
- 02 • Verwenden Sie UP, um zu wechseln *P.3*.
- 03 • Drücken Sie Menü. Die werkseitig eingestellte Zeit wird angezeigt.
- 04 • Verwenden Sie UP und DW, um den Wert zu ändern.
- 05 • Drücken Sie MENU, um den neuen Wert zu speichern.

04. PROGRAMMIERUNG "P" *P.4* PAUSE ZEIT UND TÜRVERZÖGERUNG

<i>AF</i>	<i>AP</i>	<i>AE</i>	<i>AB</i>
Anpassung der Schließzeit Ermöglicht die Einstellung der Pausenzeit für das automatische Schließen.	Einstellen der Pausenzeit bei Schliessen des Fußgänger Hier können Sie die Pausenzeit für das Öffnen von Fußgängern einstellen.	Verzögerung der Tore beim Schliessen Es ermöglicht die Definition der Verzögerungszeit beim Schließen von Blatt 1 in Bezug auf Blatt 2.	Verzögerung der Tore beim Öffnen Es ermöglicht die Definition der Verzögerungszeit beim Öffnen von Blatt 1 in Bezug auf Blatt 2.

! Wenn die Werte Null sind, erfolgt kein automatisches Schließen.

04. PROGRAMMIERUNG "P" *P.4* PAUSE ZEIT UND TÜRVERZÖGERUNG

- 01 • Drücken Sie 2 Sekunden lang MENU, bis es erscheint *PD*.
- 02 • Verwenden Sie UP, um zu wechseln *P.4*.
- 03 • Drücken Sie Menü und es wird angezeigt *RE*. Verwenden Sie UP oder DW, um durch die Parameter zu navigieren.
- 04 • Drücken Sie MENU, um den gewählten Parameterwert zu bearbeiten.
- 05 • Die werkseitig eingestellte Zeit wird angezeigt. Verwenden Sie UP und DW, um den Wert zu ändern.
- 06 • Drücken Sie MENU, um den neuen Wert zu speichern.

04. PROGRAMMIERUNG "P" *P.5* PROGRAMMIERUNG DER LICHTSCHRANKEN 1

Es ermöglicht die Programmierung des LE Sicherheitsverhaltens (Lichtschanke 1).

<i>LE</i>	<i>HE</i>	<i>HE</i>	<i>LE</i>
00 (Lichtschraken deaktiviert) 01 (Lichtschraken aktiviert) Aktiviert oder deaktiviert die Sicherheitseingabe.	00 (Lichtschraken zum öffnen) 01 (Lichtschraken zum schliessen) Dieses Menü kann nur geändert werden, wenn das Menü HE aktiv ist.	00 (das Tor ist umkehrt) 01 (das Tor stoppt und wird 5 Sek. nach Deaktivierung der Sicherheit fortgesetzt) 02 (das Tor umkehrt für 2 Sek. um und stoppt) Es ermöglicht das Definieren des Verhaltens, wenn am Tor die Sicherheit aktiviert wird.	00 (deaktiviert Lichtschraken) 01 (aktiviert Lichtschraken) Aktiviert oder deaktiviert den LC1 Eingang (Anti Quetsch Lichtschraken 1)
Wert fabrik (00)	Wert fabrik (01)	Wert fabrik (00)	Wert fabrik (00)

- 01 • Drücken Sie 2 Sekunden lang MENU, bis es erscheint *PD*.
- 02 • Verwenden Sie UP, um zu wechseln *P.5*.
- 03 • Drücken Sie Menü und es wird angezeigt *LE*. Verwenden Sie UP oder DW, um durch die Parameter zu navigieren.
- 04 • Drücken Sie MENU, um den gewählten Parameterwert zu bearbeiten.
- 05 • Die werkseitig eingestellte Zeit wird angezeigt. Verwenden Sie UP und DW, um den Wert zu ändern.
- 06 • Drücken Sie MENU, um den neuen Wert zu speichern.

04. PROGRAMMIERUNG "P" **P.6** PROGRAMMIERUNG DER LICHTSCHRANKEN 2

Es ermöglicht die Programmierung des LA Sicherheitsverhaltens (Lichtschränke 2).

LA	HE	HL	EE
00 (Lichtschränke deaktiviert) 01 (Lichtschränke aktiviert) Aktiviert oder deaktiviert die Sicherheitseingabe.	00 (Lichtschränke zum Öffnen) 01 (Lichtschränke zum Schließen) Dieses Menü kann nur geändert werden, wenn das Menü LE aktiv ist. Hier können Sie festlegen, ob diese Sicherheit beim Öffnen oder Schließen des Tores wirksam wird.	00 (das Tor ist umkehrt) 01 (das Tor stoppt und wird 5 Sek. nach Deaktivierung der Sicherheit fortgesetzt) 02 (das Tor umkehrt für 2 Sek. um und stoppt) 03 (das Tor umkehrt beim Schließen, stoppt und umkehrt beim Öffnen um 2 Sek.) Es ermöglicht das Definieren des Verhaltens, wenn am Tor die Sicherheit aktiviert wird.	00 (deaktiviert Lichtschränke) 01 (aktiviert Lichtschränke) Aktiviert oder deaktiviert den LC2 Eingang (Anti Quetsch Lichtschränke 2)
Wert fabrik (00)	Wert fabrik (00)	Wert fabrik (01)	Wert fabrik (00)

- 01 • Drücken Sie 2 Sekunden lang MENU, bis es erscheint **P0**.
- 02 • Verwenden Sie UP, um zu wechseln **P5**.
- 03 • Drücken Sie Menü und es wird angezeigt **LA**. Verwenden Sie UP oder DW, um durch die Parameter zu navigieren.
- 04 • Drücken Sie MENU, um den gewählten Parameterwert zu bearbeiten.
- 05 • Die werkseitig eingestellte Zeit wird angezeigt. Verwenden Sie UP und DW, um den Wert zu ändern.
- 06 • Drücken Sie MENU, um den neuen Wert zu speichern.

04. PROGRAMMIERUNG "P" **P.7** FUNKTIONSLOGIK

Es ermöglicht die Definition der Betriebslogik des Automatismus.

00	01	02
Funktion im Automatik Modus Immer wenn eine Befehl vorliegt, wird die Bewegung umgekehrt.	Funktion Modus Schritt für Schritt 1. Impuls - OFFEN 2. Impuls - STOP 3. Impuls - GESCHLOSSEN 4. Impuls - STOP Wenn es vollständig geöffnet und zeitgesteuert ist, wird es geschlossen	Funktion im Kondominium Modus Es reagiert nicht auf Befehle während der Öffnungs- und Pausenzeit.
Wert fabrik (01)		

04. PROGRAMMIERUNG "P" **P.7** FUNKTIONSLOGIK

- 01 • Drücken Sie 2 Sekunden lang MENU, bis es erscheint **P0**.
- 02 • Verwenden Sie UP, um zu wechseln **P3**.
- 03 • Drücken Sie Menü und es wird angezeigt **00**.
- 04 • Drücken Sie MENU, um den Wert zu bearbeiten.
- 05 • Verwenden Sie UP und DW, um den Wert zu ändern.
- 06 • Drücken Sie MENU, um den neuen Wert zu speichern.

04. PROGRAMMIERUNG "P" **P.8** BLINKLAMPE

Hier können Sie die Funktionsweise der Blinklampe (LAMP) definieren.

00	01	02
Blinkend (Öffnen und Schließen). Während der Öffnungs-/Schließbewegung des Tores arbeitet die Blinklampe blinkend.	Während der Öffnungs-/Schließbewegung des Tores bleibt die Blinklampe an.	Dauerlicht Das Licht bleibt für die im Menü E2 festgelegte Zeit eingeschaltet.
Wert fabrik (00)		

- 01 • Drücken Sie 2 Sekunden lang MENU, bis es erscheint **P0**.
- 02 • Verwenden Sie UP, um zu wechseln **P8**.
- 03 • Drücken Sie Menü und es wird angezeigt **00**.
- 04 • Drücken Sie MENU, um den Wert zu bearbeiten.
- 05 • Verwenden Sie UP und DW, um den Wert zu ändern.
- 06 • Drücken Sie MENU, um den neuen Wert zu speichern.

04. PROGRAMMIERUNG "P" **P.9** FERN PROGRAMMIERUNG

00	01
PGM entfernung OFF	PGM entfernung EIN
In diesem Menü können Sie die Programmierung neuer Handsender aktivieren oder deaktivieren, ohne direkt auf die Steuerung zuzugreifen. Verwenden Sie dazu einen zuvor gespeicherten Handsender (Handsender Speichern S.5B).	
Wert fabrik (00)	

- 01 • Drücken Sie 2 Sekunden lang MENU, bis es erscheint P0.
- 02 • Verwenden Sie UP, um zu wechseln P9.
- 03 • Drücken Sie Menü und es wird angezeigt 00.
- 04 • Drücken Sie MENU, um den Wert zu bearbeiten.
- 05 • Verwenden Sie UP und DW, um den Wert zu ändern.
- 06 • Drücken Sie MENU, um den neuen Wert zu speichern.

FUNKTION DER FERN PROGRAMMIERUNG (PGM ON):



• Drücken Sie gleichzeitig die im Bild angezeigten Tasten 10 Sekunden lang, und die Blinklampe wird blinken (die erste freie Position erscheint auf dem Display). Immer wenn Sie sich 1 Handsender speichern, wird die Steuerung die Fern Programmierung verlassen. Wenn Sie mehr Handsender speichern möchten, müssen Sie den Vorgang des gleichzeitigen Drückens der Tasten auf der Fernbedienung für jede neue Fernbedienung 10 Sekunden lang gleichzeitig wiederholen.

HP

00 (deaktiviert den anwesenden Mann)
Immer wenn ein Befehl zur Eingabe und zum Motor ein vollständiges Manöver ausführt.
Mann anwesend
01 (aktiver anwesender Mann)
Der Motor funktioniert nur, wenn Sie die LS-Taste gedrückt halten.

Wenn der anwesende Mann aktiv ist, werden die RF-Befehle nicht ausgeführt Arbeit.

PL

00 (deaktiviert den Drucktastenmodus)
01 (aktiver Drucktastenmodus)

	LS	LO
01 ACTIVE	Voll Schließen	Voll Öffnung
00 OFF	Fußgänger Manöver	Gesamt Manöver

Wert fabrik (00)

LS

Hier können Sie den Weg definieren Bedienung des LS-Eingangs

00 (deaktiviert die Eingabe in Not-Aus-Gerät)
01 (Eingabe für Not-Halt)

Wenn Sie das LS-Flyout in 01 haben (aktiv) und das PL-Flyout in 01 (aktiv) erscheint der Fehler BL.

- 01 • Drücken Sie 10 Sekunden lang MENU, bis es erscheint E0.
- 02 • Drücken Sie Menü und es wird angezeigt HP. Verwenden Sie UP oder DW, um durch die Parameter zu navigieren.
- 03 • Drücken Sie MENU, um den gewählten Parameterwert zu bearbeiten.
- 04 • Die werkseitig eingestellte Zeit wird angezeigt. Verwenden Sie UP und DW, um den Wert zu ändern.
- 05 • Drücken Sie MENU, um den neuen Wert zu speichern.

00 aus
01 aktiv

Aktiviert oder deaktiviert den Softstart. Wenn die Sanftanlauffunktion aktiviert ist, steuert das Steuergerät bei jedem Bewegungsstart den Motorstart und erhöht die Drehzahl im ersten Schritt schrittweise zweite Operation.

Wert fabrik (00)

- 01 • Drücken Sie 10 Sekunden lang MENU, bis es erscheint E0.
- 02 • Verwenden Sie UP, um zu wechseln E1.
- 03 • Drücken Sie Menü und es wird angezeigt 00.
- 04 • Drücken Sie MENU, um den Wert zu bearbeiten.
- 05 • Verwenden Sie UP und DW, um den Wert zu ändern.
- 06 • Drücken Sie MENU, um den neuen Wert zu speichern.

Ermöglicht das Einstellen der Lichtzeit. Das Innenlicht wird zu der eingestellten Zeit aktiviert, wenn sich das Tor in der geschlossenen, offenen und stehenden Position befindet.

Das E2-Menü ist nur im Fall von verfügbar
Mit freundlicher Genehmigung der P8-Menüoption 2 (siehe Seite 11B).

Wert fabrik (00)

- 01 • Drücken Sie 10 Sekunden lang MENU, bis es erscheint E0.
- 02 • Verwenden Sie UP, um zu wechseln E2.
- 03 • Drücken Sie Menü und es wird angezeigt 00.
- 04 • Drücken Sie MENU, um den Wert zu bearbeiten.
- 05 • Verwenden Sie UP und DW, um den Wert zu ändern.
- 06 • Drücken Sie MENU, um den neuen Wert zu speichern.

00 Funktion deaktiviert
01 Funktion nach dem Öffnen aktiviert
02 Funktion beim Öffnen aktiviert

Ermöglicht das Aktivieren der Option "Follow me". Wenn diese Option aktiviert ist, gibt die Steuerung in der geöffneten Position oder beim öffnen eine Schließreihenfolge von 5 Sekunden aus, nachdem die Sicherheitseinrichtung den Durchgang eines Objekts/Benutzers erkannt hat.

Wert fabrik (00)

- 01 • Drücken Sie 10 Sekunden lang MENU, bis es erscheint **E0**.
- 02 • Verwenden Sie UP, um zu wechseln **E3**.
- 03 • Drücken Sie Menü Die werkseitig eingestellte Zeit wird angezeigt.
- 04 • Drücken Sie MENU, um den Wert zu bearbeiten.
- 05 • Verwenden Sie UP und DW, um den Wert zu ändern.
- 06 • Drücken Sie MENU, um den neuen Wert zu speichern.

Hiermit kann die Arbeitszeit für die Öffnungs- und Schliesskurse der beiden Flügel angepasst werden.

Flügel 1

E7	E5	E7	E5
Kurszeit öffnen (Minuten)	Kurszeit öffnen (Sekunden)	Kurszeit schliessen (Minuten)	Kurszeit schliessen (Sekunden)
Wert fabrik (00)	Wert fabrik (10)	Wert fabrik (00)	Wert fabrik (10)

Flügel 2

E7	E5	E7	E5
Kurszeit öffnen (Minuten)	Kurszeit öffnen (Sekunden)	Kurszeit schliessen (Minuten)	Kurszeit schliessen (Sekunden)
Wert fabrik (00)	Wert fabrik (10)	Wert fabrik (00)	Wert fabrik (10)

- 01 • Drücken Sie 10 Sekunden lang MENU, bis es erscheint **E0**.
- 02 • Verwenden Sie UP, um zu wechseln **E4**.
- 03 • Drücken Sie Menü und es wird angezeigt **E7**. Verwenden Sie UP oder DW, um durch die Parameter zu navigieren.
- 04 • Drücken Sie MENU, um den gewählten Parameterwert zu bearbeiten.
- 05 • Die werkseitig eingestellte Zeit wird angezeigt. Verwenden Sie UP und DW, um den Wert zu ändern.
- 06 • Drücken Sie MENU, um den neuen Wert zu speichern.

Ermöglicht das Programmieren des Verhaltens des Tors

E6	E0	P0	P2	P2
00 (deaktiviert die elektronische Bremse) 01 (aktiviert die elektronische Bremse)	00 (Schloss in der Öffnung aktive 2 Sek.) 01 (aktiviert das Schloss bei jeder Bewegung)	00 (Öffnungs Hub Schlag deaktiviert) 01 (Öffnungs Hub Schlag aktiviert)	00 (Schliess Hub Schlag deaktiviert) 01 (Schliess Hub Schlag aktiviert)	00 (deaktiviert die Motorsperre beim Schließen) 01 (aktiviert die Motorsperre beim Schließen)
Aktivierung der elektronischen Bremse.	Hier können Sie den Funktionsmodus des Schlosses auswählen. Der Standard Wert ist 0 (2 Sekunden Impuls beim Öffnen). Hinweis: Wenn Sie Option 2 auswählen, müssen Sie den von der Steuerung bereitgestellten maximalen aktuellen Wert berücksichtigen.	Ermöglicht das Aktivieren des Öffnung Schlag Hub (Arretier).	Ermöglicht das Aktivieren des Schliess Hub Schlag.	Ermöglicht das Aktivieren der Verriegelung der Motoren in der geschlossenen Position. Diener hauptsächlich für Hydraulikmotoren.
Wert fabrik (00)	Wert fabrik (00)	Wert fabrik (00)	Wert fabrik (00)	Wert fabrik (00)

- 01 • Drücken Sie 10 Sekunden lang MENU, bis es erscheint **E0**.
- 02 • Verwenden Sie UP, um zu wechseln **E5**.
- 03 • Drücken Sie Menü und es wird angezeigt **E6**. Verwenden Sie UP oder DW, um durch die Parameter zu navigieren.
- 04 • Drücken Sie MENU, um den gewählten Parameterwert zu bearbeiten.
- 05 • Die werkseitig eingestellte Zeit wird angezeigt. Verwenden Sie UP und DW, um den Wert zu ändern.
- 06 • Drücken Sie MENU, um den neuen Wert zu speichern.

in diesem Menü können Sie die Verlangsamungs Geschwindigkeit einstellen.

Je höher der Pegel, desto schneller wird die Verlangsamung.

min. **0**  **9** max.
Wert fabrik (05)

- 01 • Drücken Sie 10 Sekunden lang MENU, bis es erscheint **E0**.
- 02 • Verwenden Sie UP, um zu wechseln **E6**.
- 03 • Drücken Sie Menü und es wird angezeigt **E6**.
- 04 • Drücken Sie MENU, um den Wert zu bearbeiten.
- 05 • Verwenden Sie UP und DW, um den Wert zu ändern.
- 06 • Drücken Sie MENU, um den neuen Wert zu speichern.

In diesem Menü können Sie überprüfen, wie viele vollständige Manöver von der Steuerung ausgeführt wurden (vollständiges Manöver wird als Öffnen und Schließen verstanden).

⚠ Durch das Zurücksetzen der Steuerung wird die Manöverzahl nicht gelöscht.

Beispiel: 13456 Manöver.
01- Hunderttausende / 34- Tausende / 56- Dutzende

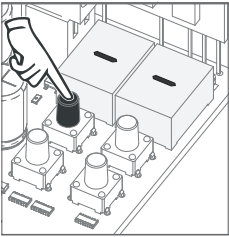

01 • Drücken Sie 10 Sekunden lang MENU.

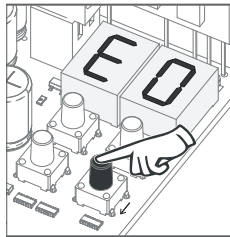

02 • E0 wird angezeigt. Drücken Sie UP, bis E7 angezeigt wird.

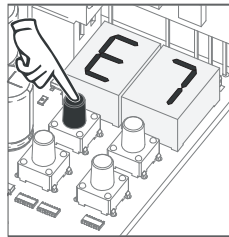

03 • Drücken Sie MENU.



04 • Die Anzahl der Manöver wird in der folgenden Reihenfolge angezeigt (Beispiel 130 371)

→ Display Blinkt

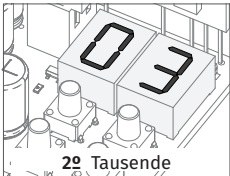

→ Display Blinkt



05 • E8 wird angezeigt.

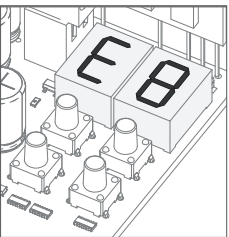

Beim Zurücksetzen werden alle Werkseinstellungen zurückgesetzt.

Die gespeicherten Befehle und der Manöverzähler bleiben immer gespeicherte Daten.

- 01** • Drücken Sie 10 Sekunden lang MENU, bis es erscheint E0.
- 02** • Verwenden Sie UP, um zu wechseln E8.
- 03** • Drücken Sie Menü und es wird angezeigt 00.
- 04** • Drücken Sie MENU, um den Wert zu bearbeiten.
- 05** • Verwenden Sie UP und DW, um den Wert zu ändern.
- 06** • Drücken Sie MENU, um den neuen Wert zu speichern.

00	01
Dauerlicht	Blinklicht
Wert fabrik (00)	

- 01** • Drücken Sie 10 Sekunden lang MENU, bis es erscheint E0.
- 02** • Verwenden Sie UP, um zu wechseln E9.
- 03** • Drücken Sie Menü und es wird angezeigt 00.
- 04** • Drücken Sie MENU, um den Wert zu bearbeiten.
- 05** • Verwenden Sie UP und DW, um den Wert zu ändern.
- 06** • Drücken Sie MENU, um den neuen Wert zu speichern.

MENU	BESCHREIBUNG	MENU	BESCHREIBUNG
88	In der angehaltenen, vollständig geöffneten Position	88	Alle Handsneder gelöscht
88	In der gestoppten Position Zwischenposition	00 01 02	Handsneder von der angegebenen Position aktiviert
88	In der angehaltenen, vollständig geschlossenen Position	88	Lichtschanke blockiert
00	Voll geöffnete Taste gedrückt	8A	Lichtschanke blockiert
05	Fußgänger öffnungS Taste gedrückt	8F	In der Pausenzeit
0P	Steuerung beim Ausführung des öffnungskurses	8P	In der Fußgängerpausen Zeit
88	Steuerung beim Ausführung des Schliesskurs	81	Motor überstromerkennung 1
80	Ende der Öffnungskurs Zeit	82	Motor überstromerkennung 2
88	Ende der Schliesskurs Zeit	88	Not-Aus-Stromkreis offen. Überprüfen Sie, ob die Sicherheitstaste richtig angeschlossen ist.
00	Speicher voll		

Anomalie	Vorgehensweise	Verhalten	Vorgehensweise II	Die Ursache des Problems herausfinden		
• Motor funktioniert nicht.	• Überprüfen Sie, ob die Steuerung mit Strom versorgt wird und ordnungsgemäß funktioniert.	• Funktioniert immer noch nicht?	• Wenden Sie sich an einen MOTORLINE Spezialisten.	1 • Öffnen Sie die Steuerung und prüfen Sie, ob es über eine 230V Stromversorgung verfügt. 2 • Überprüfen Sie die Eingangssicherungen des Bedienfelds.	3 • Trennen Sie die Motoren von der Steuerung und testen Sie diese, indem si direkt an die Stromversorgung angeschlossen sind, um festzustellen, ob sie beschädigt sind (siehe Seite 11B).	4 • Wenn die Motoren laufen, liegt das Problem an der Steuerung. Entfernen Sie diese und senden Sie es zur Diagnose an den Technischen Service von MOTORLINE. 5 • Wenn die Motoren nicht funktionieren, entfernen Sie sie vom Installationsort und senden Sie sie zur Diagnose an den Technischen Service von MOTORLINE.
• Der Motor bewegt sich nicht, macht aber Lärm.	• Entriegeln Sie den Motor und bewegen Sie das Tor manuell, um das Tor auf mechanische Probleme zu überprüfen.	• Sitzt das Tor fest?	• Wenden Sie sich an einen Schlosser.	1 • Überprüfen Sie alle mit dem Tor und den Automatismen (Schrauben, Scharniere usw.) verbundenen Achsen und Bewegungssysteme, um herauszufinden, wo das Problem liegt.		
		• Bewegt sich das Tor leicht?	• Wenden Sie sich an einen MOTORLINE Spezialisten.	1 • Wenn die Motoren laufen, liegt das Problem an der Steuerung. Entfernen Sie diese und senden Sie zur Diagnose an den Technischen Service von MOTORLINE.	2 • Wenn die Motoren nicht funktionieren, entfernen Sie sie und senden Sie diese zur Diagnose an den Technischen Service von MOTORLINE.	
• Motor öffnet, schließt aber nicht.	• Entriegeln Sie den Motor und bringen Sie das Tor manuell in die geschlossene Position. Blockieren Sie die Motoren erneut. Schalten Sie den Hauptschalter 5 Sekunden lang aus und dann wieder ein. Geben Sie mit dem Handsender ein Befehl zum Öffnen.	• Tor wurde geöffnet, aber nicht geschlossen.	1 • Überprüfen Sie, ob sich vor den Lichtschranken ein Hindernisse befinden. 2 • Überprüfen Sie, ob eines der Steuergeräte (Schlüsselschalter, Taster, Video Gegensprechanlage usw.) welche an das Tors angeschlossen ist, ein permanentes Signal an die Steuerung sendet. 3 • Wenden Sie sich an einen qualifizierten MOTORLINE Techniker.	Alle MOTORLINE Steuerungen verfügen über LEDs, mit denen Sie leicht feststellen können, welche Geräte Anomalien aufweisen. In normalen Situationen bleiben alle LEDs der Sicherheitseinrichtungen (DS) an. In normalen Situationen bleiben alle LEDs der "START" Schaltung aus. Wenn die LEDs des Geräts nicht alle leuchten, liegt eine Fehlfunktion in den Sicherheitssystemen (Lichtschranken, Sicherheitsbänder) vor. Wenn die "START" LEDs leuchten, sendet ein Gerät dauerhafte Befehle.	A) SICHERHEITSSYSTEME: 1 • Schliessen Sie alle Sicherheitssysteme der Steuerung (siehe Handbuch der betreffenden Steuerung). Wenn der Automatismus normal funktioniert, analysieren Sie, welches Gerät problematisch ist. 2 • Entfernen Sie jeweils einen Shunt, bis Sie feststellen, welches Gerät fehlerhaft ist. 3 • Tauschen Sie dieses Gerät gegen ein funktionsfähiges aus und überprüfen Sie, ob der Automatismus mit allen anderen Geräten ordnungsgemäß funktioniert. Wenn Sie einen weiteren Defekt feststellen, führen Sie die gleichen Schritte aus, bis Sie alle Probleme	entdeckt haben. B) START SYSTEMS: 1 • Trennen Sie alle an START Konektor angeschlossenen Kabel. 2 • Wenn die LED erloschen ist, schliessen Sie jeweils ein Gerät wieder an, bis Sie feststellen, welches Gerät defekt ist. HINWEIS: Wenn die in den Punkten A) und B) beschriebenen Verfahren nicht funktionieren, entfernen Sie die Abdeckung und senden Sie sie zur Diagnose an den technischen MOTORLINE Dienst.
• Motor fährt nicht den voll Kurs.	• Entriegeln Sie den Motor und bewegen Sie das Tor manuell, um das Tor auf mechanische Probleme zu überprüfen.	• Sind Sie auf das Probleme gestoßen?	• Wenden Sie sich an einen Tortechniker.	1 • Überprüfen Sie alle mit dem Tor und den Automatismen (Schrauben, Scharniere usw.) verbundenen Achsen und Bewegungssysteme, um herauszufinden, wo das Problem liegt.		
		• Bewegt sich das Tor leicht?	• Wenden Sie sich an einen qualifizierten MOTORLINE Techniker.	1 • Wenn die Motoren nicht funktionieren, entfernen Sie sie und senden Sie sie zur Diagnose an den Technischen Service von MOTORLINE. 2 • Wenn der Motor läuft und das Tor im vollen Hub mit maximaler Kraft gut bewegt, liegt das Problem an der Steuerung. Stellen Sie den Trimmer für die Leistungsregelung an der Steuerung ein. Erstellen Sie eine neue Programmung an der Steuerung für die Arbeitszeit	des Motors und weisen Sie die erforderlichen Öffnungs und Schliesszeiten mit der entsprechenden Kraft zu (siehe das betreffende Handbuch der Steuerung). 3 • Wenn dies nicht funktioniert, müssen Sie die Steuerung entfernen und zur Diagnose an die MOTORLINE Service senden.	HINWEIS: Die Einstellung der Leistung der Anlage sollte ausreichen, um das Tor zu öffnen und zu schliessen, ohne dass es anhält, aber mit ein wenig Aufwand von einer Person, um es anzuhalten. Bei einem Ausfall der Sicherheitssysteme kann das Tor niemals physische Schäden an Hindernissen (Fahrzeugen, Personen usw.) verursachen.

