

## Kurzanleitung DA22/DA42/DA42L

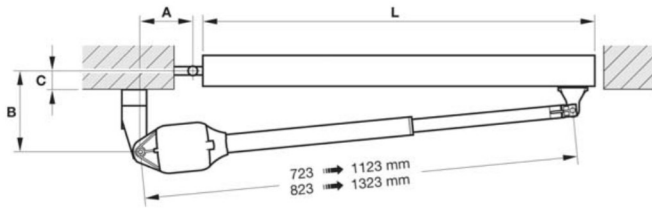

L = 1000 → 2500 mm, c = -30 → +150 mm **DA20, DA40**

B [mm]	c [mm]	A [mm]									
		100	110	120	130	140	150	160	170	180	
100	-30	95°	100°	105°	110°	115°	118°	120°	122°	125°	
120	-10	95°	100°	105°	108°	112°	115°	117°	120°	122°	
140	10	95°	100°	103°	105°	108°	112°	115°	118°	120°	
160	30	95°	98°	100°	102°	105°	108°	112°	115°	110°	
180	50	93°	96°	98°	100°	103°	105°	108°	103°	98°	
200	70	93°	96°	98°	100°	103°	105°	100°	95°	92°	
220	90	93°	95°	97°	99°	102°	97°	93°	90°	-	
240	110	93°	95°	97°	99°	94°	90°	-	-	-	
260	130	92°	94°	90°	-	-	-	-	-	-	
280	150	90°	-	-	-	-	-	-	-	-	

L = 1500 → 4000 mm, c = -30 → +210 mm **DA40-L**

B [mm]	c [mm]	A [mm]									
		100	110	120	130	140	150	160	170	180	
100	-30	95°	100°	105°	110°	115°	118°	120°	122°	125°	
120	-10	95°	100°	105°	108°	112°	115°	117°	120°	122°	
140	10	95°	100°	103°	105°	108°	112°	115°	118°	120°	
160	30	95°	98°	100°	102°	105°	108°	112°	115°	117°	
180	50	93°	96°	98°	100°	103°	105°	108°	112°	114°	
200	70	93°	96°	98°	100°	103°	105°	107°	110°	112°	
220	90	93°	95°	97°	99°	102°	104°	107°	108°	110°	
240	110	93°	95°	97°	99°	101°	103°	106°	106°	108°	
260	130	92°	94°	97°	99°	100°	102°	105°	105°	105°	
280	150	90°	94°	96°	98°	100°	102°	103°	96°	94°	
300	170	90°	94°	96°	97°	99°	97°	93°	90°	-	
320	190	90°	93°	95°	93°	92°	-	-	-	-	
340	210	90°	93°	90°	-	-	-	-	-	-	

Diese Kurzanleitung dient zur vereinfachten Inbetriebnahme einer Basis-Konfiguration des Antriebs und ersetzt nicht die Hauptanleitung für Montage, Betrieb und Wartung.

Den Antrieb entsprechend den Vorgaben montieren, siehe hierzu Kapitel 3.2 in der Montageanleitung und oben abgebildeter Tabelle.

Hinweis:

Es sollte immer das optimale Anbaumass (DA22/DA42: A/B = 180mm, DA42L: A/B= 180/240mm) angewendet werden, nur bei engen seitlichen Platzverhältnissen, hohem c-Mass bzw. bei großem Öffnungswinkel sind andere Masse auszuwählen.

Es wird empfohlen, in der Endlage „Tor-Zu“ einen mechanischen Endanschlag einzusetzen, weil:

- die Flügel am Endanschlag straff anliegen und sich im Wind nicht bewegen können
- die Flügel bei 2-flügeligen Anlagen in der Endlage „Tor-Zu“ exakt gegenüberstehen

Steuerungs-Reset: (=Werkseinstellung, bei Erstinstallation nicht erforderlich)

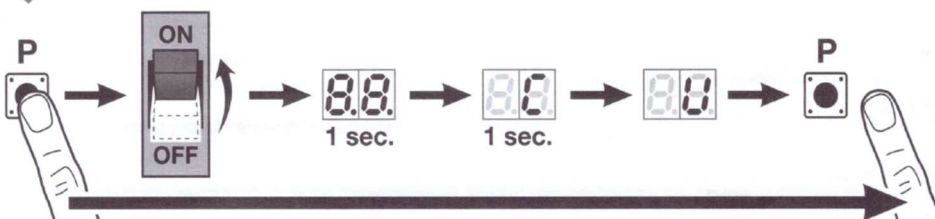

## Sicherheitseinrichtungen

Sicherheitseinrichtungen (z.B. Lichtschranke EL 301) müssen vor der Inbetriebnahme/Lernfahrt montiert und angeschlossen sein (SE1/SE2/SE3). Diese werden dann automatisch gelernt und spannungsausfallsicher gespeichert. Nach der Lernfahrt angeschlossene Sicherheitselemente bzw. ungetestete Lichtschranken (nur für Sachschutz) müssen in den erweiterten Menü (nur für den qualifizierten Fachhändler erhältlich) aktiviert werden

### Anschluss Lichtschranke **EL 301 an SE1:**

(getestet, wird bei Lernfahrt automatisch erkannt)

### Anschluss Lichtschranke **EWLSAP4/AP6 an SE1:**

(nur für Sachschutz, im erweiterten Menü zu aktivieren)

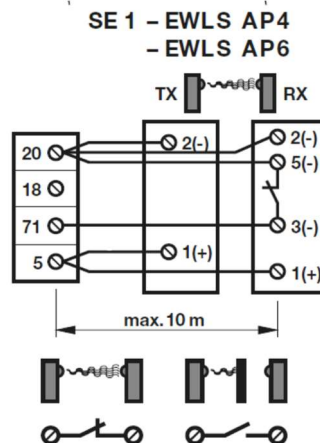
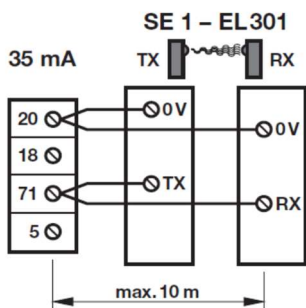

## Anschluss Funkempfänger

### BDE 221/321:

### BDH340:

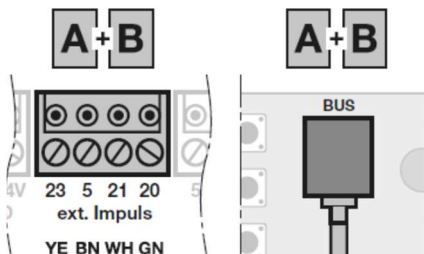

## Handsender (nach der Lernfahrt) einlernen:

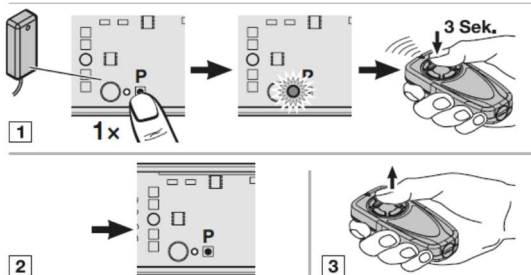

1. Die P-Taste des Empfängers kurz drücken. Die LED beginnt zu leuchten.
  2. Die gewünschte Taste am Handsender mindestens 3 Sek. drücken, bis die LED erlischt.
  3. Die Taste wieder loslassen
  4. Der Empfänger ist empfangsbereit
- Der Code dieser Handsendertaste ist nun im Empfänger gespeichert.

## A. 1-flügelige Anlage, Endlagenerfassung Tor-Zu über integrierten Endschalter

### Anschluss/Auswahl der Torflügel

Flügel **A**= Motoranschluss bei einer 1-flg. Anlage, auf Stecker **Motor 1** anschließen

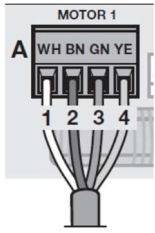

1= weiss, 2=braun, 3= grün, 4=gelb

### Vorbereitung

1. Den Antrieb entriegeln, den Flügel ca. 1m öffnen und den Antrieb wieder verriegeln.
2. Die Motorhaube entfernen, damit bei der Endschalterjustage die Endschalterleitung in die entsprechende Richtung bewegt werden kann.

### Inbetriebnahme

1. Spannungsversorgung herstellen : **8.8.** leuchtet für 1 Sekunde, anschließend leuchtet **U** dauerhaft (Falls **U** nicht leuchtet: Steuerungsreset wie oben angegeben durchführen)
2. Drücken der **T-Auf**-Taste und **01** für DA22 oder **02** für DA42/DA42L wählen
3. Drücken und halten der **P**-Taste: **06.** leuchtet
4. **T-Auf**-Taste drücken: **07** leuchtet (= 1-flügelig)
5. Drücken und halten der **P**-Taste: **LA** leuchtet für 1 Sekunde (Lernen Flügel A) - **L\_** blinkt
6. Drücken und halten der **T-Zu**-Taste – Flügel fährt zu, **L\_** leuchtet (Wenn Flügel auf fährt, Taste **T-Zu** loslassen und erneut drücken)
7. **T-Zu** –Taste loslassen, wenn der Flügel durch den Endschalter stoppt (Dezimalpunkt erlischt)  
**EL** leuchtet für 2 Sekunden, **L<sup>-</sup>** blinkt
8. Um die gewünschte Zu-Position zu erreichen, die Stellschraube am Antrieb mit einem 3mm-Inbusschlüssel in Richtung + oder – verstellen (Endlage weiter zu: Stellschraube Richtung + drehen, 1 Umdrehung = 1mm Spindelhub). Der so verstellten Endlage mit der Taste **Tor-Zu** folgen bis die gewünschte Endlage Zu erreicht ist.
9. Drücken und Halten der **T-Auf**-Taste: **L<sup>-</sup>** leuchtet, T-Auf-Taste loslassen, wenn Endlage Auf erreicht ist (Mit den Tasten T-Auf/T-Zu kann Feineinstellung vorgenommen werden)
10. **P**-Taste drücken um diese Auf-Position zu speichern: **EL** leuchtet für 2 Sekunden, **L\_** leuchtet
11. T-Zu Taste drücken: Kraft-Lernfahrt in Zu-Richtung startet, **L\_** leuchtet während der Fahrt
12. T-Auf-Taste drücken: Kraft-Lernfahrt in Auf-Richtung startet, **L<sup>-</sup>** leuchtet während der Fahrt
13. Nach Erreichen der Auf-Position leuchtet **00** : **P**-Taste drücken, Endlage AUF wird angezeigt **88.**

## B. 2-flügelige Anlage, Endlagenerfassung Tor-Zu über integrierten Endschalter

### Anschluss/Auswahl der Torflügel

Flügel **A**= Der zuerst öffnende Flügel bzw. Gehflügel, auf Stecker **Motor 1** anschließen

Flügel **B**= Der zuerst schließende Flügel bzw. Standflügel, auf Stecker **Motor 2** anschließen

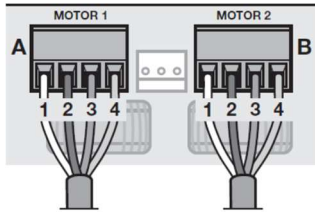

1= weiss, 2=braun, 3= grün, 4=gelb

### Vorbereitung

1. Die Antriebe entriegeln, den **Flügel A** ca. 1m öffnen, den **Flügel B** in Stellung **Zu** bringen und die Antriebe wieder verriegeln.
2. Die Motorhauben entfernen, damit bei der Endschalterjustage die Endschalterleitung in die entsprechende Richtung bewegt werden kann.

### Inbetriebnahme

1. Spannungsversorgung herstellen : **8.8.** leuchtet für 1 Sekunde, anschließend leuchtet **U** dauerhaft (Falls **U** nicht leuchtet: Steuerungsreset wie oben angegeben durchführen)
2. Drücken der **T-Auf**-Taste und **01** für **DA22** oder **02** für **DA42/DA42L** wählen
3. Drücken und halten der **P**-Taste: **06.** leuchtet
4. **P**-Taste drücken: **08.** leuchtet (= 2-flügelig)
5. Drücken und halten der **P**-Taste: **LA** leuchtet für 1 Sekunde (Lernen Flügel A)- **L<sub>-</sub>** blinkt
6. Drücken und halten der **T-Zu**-Taste – Flügel **A** fährt zu, **L<sub>-</sub>** leuchtet (Wenn Flügel auf fährt, Taste **T-Zu** loslassen und erneut drücken)
7. **T-Zu** –Taste loslassen, wenn der Flügel **A** durch den Endschalter stoppt (Dezimalpunkt erlischt)  
**EL** leuchtet für 2 Sekunden, **L<sup>-</sup>** blinkt
8. Um die gewünschte Zu-Position zu erreichen, die Stellschraube am Antrieb mit einem 3mm-Inbusschlüssel in Richtung + oder – verstellen (Endlage weiter zu: Stellschraube Richtung + drehen, 1 Umdrehung = 1mm Spindelhub). Der so verstellten Endlage mit der Taste **Tor-Zu** folgen bis die gewünschte Endlage Zu erreicht ist.
9. Drücken und Halten der **T-Auf**-Taste: **L<sup>-</sup>** leuchtet, Flügel **A** fährt auf, T-Auf-Taste loslassen, wenn Endlage Auf erreicht ist (Mit den Tasten T-Auf/T-Zu kann Feineinstellung vorgenommen werden)
10. **P**-Taste drücken um diese Auf-Position (Flügel **A**) zu speichern: **EL** leuchtet für 2 Sekunden, danach leuchtet kurz **L.b**, danach blinkt **L<sub>-</sub>**
11. Flügel B entriegeln, ca. 1m öffnen und wieder verriegeln
12. Drücken und Halten der **T-Zu**-Taste :Flügel **B** fährt zu, **L<sub>-</sub>** leuchtet
13. **T-Zu** –Taste loslassen, wenn der Flügel **B** durch den Endschalter stoppt (Dezimalpunkt erlischt)  
**EL** leuchtet für 2 Sekunden, **L<sup>-</sup>** blinkt
14. Um die gewünschte Zu-Position zu erreichen, die Stellschraube am Antrieb mit einem 3mm-Inbusschlüssel in Richtung + oder – verstellen (Endlage weiter zu: Stellschraube Richtung + drehen, 1 Umdrehung = 1mm Spindelhub). Der so verstellten Endlage mit der Taste **Tor-Zu** folgen bis die gewünschte Endlage Zu erreicht ist.
15. Drücken und Halten der **T-Auf**-Taste: **L<sup>-</sup>** leuchtet, Flügel **B** fährt auf, T-Auf-Taste loslassen, wenn Endlage Auf erreicht ist (Mit den Tasten T-Auf/T-Zu kann Feineinstellung vorgenommen werden)
16. **P**-Taste drücken um diese Auf-Position (Flügel **B**) zu speichern: **EL** leuchtet für 2 Sekunden, **L<sub>-</sub>** leuchtet
17. **T-Zu**-Taste drücken: **Flügel B** schließt, danach schließt **Flügel A** bis zur Endlage (Kraftlernfahrt, **L<sub>-</sub>** leuchtet während der Fahrt)
18. **T-Auf**-Taste drücken: **Flügel A** öffnet, danach öffnet **Flügel B** bis zur Endlage (Kraftlernfahrt, **L<sup>-</sup>** leuchtet
19. **00** leuchtet: **P**-Taste drücken: Endlage Auf wird angezeigt **88**

## C. 1-flügelige Anlage, Endlagenerfassung Tor-Zu über mechanischen Anschlag

### Anschluss/Auswahl der Torflügel

Flügel **A**= Motoranschluss bei einer 1-flg. Anlage, auf Stecker **Motor 1** anschließen

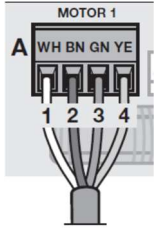

1= weiss, 2=braun, 3= grün, 4=gelb

### Vorbereitung

1. Den Antrieb entriegeln, den Flügel ca. 1m öffnen und den Antrieb wieder verriegeln.
2. Die Motorhaube entfernen, die Endschalterleitung abklemmen und eine Drahtbrücke dafür einklemmen (Klemme 5/6)

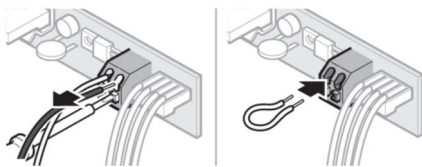

### Inbetriebnahme

1. Spannungsversorgung herstellen : **8.8.** leuchtet für 1 Sekunde, anschließend leuchtet **U** dauerhaft (Falls **U** nicht leuchtet: Steuerungsreset wie oben angegeben durchführen)
2. Drücken der **T-Auf**-Taste und **01** für DA22 oder **02** für DA42/DA42L wählen
3. Drücken und halten der **P**-Taste: **06.** leuchtet
4. **T-Auf**-Taste drücken: **07** leuchtet (= 1-flügelig)
5. Drücken und halten der **P**-Taste: **LA** leuchtet für 1 Sekunde (Lernen Flügel A)- **L\_** blinkt
6. Drücken und halten der **T-Zu**-Taste – Flügel fährt zu, **L\_** leuchtet (Wenn Flügel auf fährt, Taste **T-Zu** loslassen und erneut drücken)
7. **T-Zu** –Taste loslassen, wenn der Flügel durch den bauseitigen Endanschlag stoppt **EL** leuchtet für 2 Sekunden, **L\_** blinkt
8. Drücken und Halten der **T-Auf**-Taste: **L\_** leuchtet, T-Auf-Taste loslassen, wenn Endlage Auf erreicht ist (Mit den Tasten T-Auf/T-Zu kann Feineinstellung vorgenommen werden)
9. **P**-Taste drücken um diese Auf-Position zu speichern: **EL** leuchtet für 2 Sekunden, **L\_** leuchtet
10. T-Zu Taste drücken: Kraft-Lernfahrt in Zu-Richtung startet, **L\_** leuchtet während der Fahrt
11. T-Auf-Taste drücken: Kraft-Lernfahrt in Auf-Richtung startet, **L\_** leuchtet während der Fahrt
12. Nach Erreichen der Auf-Position leuchtet **00** : **P**-Taste drücken, Endlage AUF wird angezeigt **88.**

## D. 2-flügelige Anlage, Endlagenerfassung Tor-Zu über mechanischen Anschlag

### Anschluss/Auswahl der Torflügel

Flügel **A**= Der zuerst öffnende Flügel bzw. Gehflügel, auf Stecker **Motor 1** anschließen

Flügel **B**= Der zuerst schließende Flügel bzw. Standflügel, auf Stecker **Motor 2** anschließen

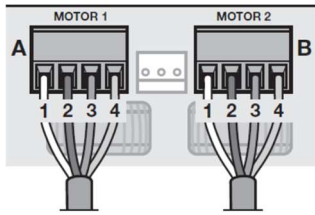

1= weiss, 2=braun, 3= grün, 4=gelb

### Vorbereitung

1. Die Antriebe entriegeln, den **Flügel A** ca. 1m öffnen, den **Flügel B** in Stellung **Zu** bringen und die Antriebe wieder verriegeln.
2. Die beiden Motorhauben entfernen, jeweils die Endschalterleitung abklemmen und eine Drahtbrücke dafür einklemmen (Klemme 5/6)

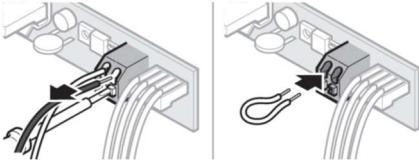

### Inbetriebnahme

1. Spannungsversorgung herstellen : **8.8.** leuchtet für 1 Sekunde, anschließend leuchtet **U** dauerhaft (Falls **U** nicht leuchtet: Steuerungsreset wie oben angegeben durchführen)
2. Drücken der **T-Auf**-Taste und **01** für **DA22** oder **02** für **DA42/DA42L** wählen
3. Drücken und halten der **P**-Taste: **06.** leuchtet
4. **P**-Taste drücken: **08.** leuchtet (= 2-flügelig)
5. Drücken und halten der **P**-Taste: **LA** leuchtet für 1 Sekunde (Lernen Flügel A)- **L.\_** blinkt
6. Drücken und halten der **T-Zu**-Taste – Flügel **A** fährt zu, **L.\_** leuchtet (Wenn Flügel auf fährt, Taste **T-Zu** loslassen und erneut drücken)
7. **T-Zu** –Taste loslassen, wenn der Flügel **A** durch den bauseitigen Endanschlag stoppt  
**EL** leuchtet für 2 Sekunden, **L.-** blinkt
8. Drücken und Halten der **T-Auf**-Taste: **L.-** leuchtet, Flügel **A** fährt auf, **T-Auf**-Taste loslassen, wenn Endlage Auf erreicht ist (Mit den Tasten **T-Auf/T-Zu** kann Feineinstellung vorgenommen werden)
10. **P**-Taste drücken um diese Auf-Position (Flügel **A**) zu speichern: **EL** leuchtet für 2 Sekunden, danach leuchtet kurz **L.b.**, danach blinkt **L.\_**
11. Flügel **B** entriegeln, ca. 1m öffnen und wieder verriegeln
12. Drücken und Halten der **T-Zu**-Taste :Flügel **B** fährt zu, **L.\_** leuchtet
13. **T-Zu** –Taste loslassen, wenn der Flügel **B** durch den bauseitigen Endanschlag stoppt,  
**EL** leuchtet für 2 Sekunden, **L.-** blinkt
14. Drücken und Halten der **T-Auf**-Taste: **L.-** leuchtet, Flügel **B** fährt auf, **T-Auf**-Taste loslassen, wenn Endlage Auf erreicht ist (Mit den Tasten **T-Auf/T-Zu** kann Feineinstellung vorgenommen werden)
15. **P**-Taste drücken um diese Auf-Position (Flügel **B**) zu speichern: **EL** leuchtet für 2 Sekunden, **L.\_** leuchtet
16. **T-Zu**-Taste drücken: **Flügel B** schließt, danach schließt **Flügel A** bis zur Endlage (Kraftlernfahrt, **L.\_** leuchtet während der Fahrt)
17. **T-Auf**-Taste drücken: **Flügel A** öffnet, danach öffnet **Flügel B** bis zur Endlage (Kraftlernfahrt, **L.-** leuchtet
18. **00** leuchtet: **P**-Taste drücken: Endlage Auf wird angezeigt **8.8.**